



neolab Migge GmbH
Rischerstr. 7-9
69123 Heidelberg
Deutschland
+49 (0)6221 /
8442-44
<https://www.neolab.de>
e

Umsatzsteuer-
Identifikationsnummer
:
DE 143 450 657



**Lenz Destillierbrücke nach Claisen, mit
Vakuumvorstoß, mit Liebig-Kühler,
Kühlwasser- und Vakuumanschluss Olive,
Kerne NS 14/23, Länge 160 mm, Kühlfläche 60
cm²**

**112,13 €
zzgl. MwSt &
Versand**

Product Images

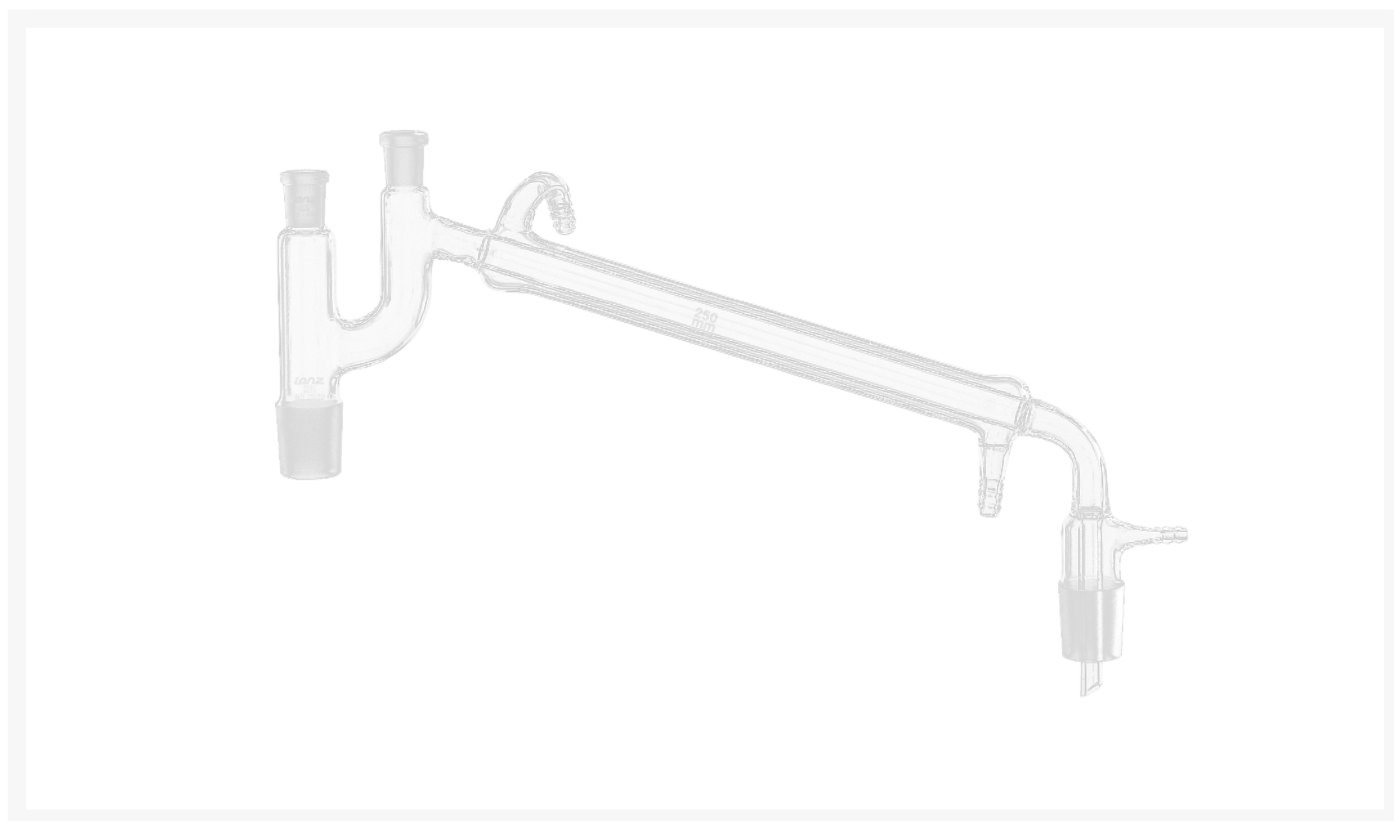

Beschreibung

Destillierbrücken nach DIN 12594, mit Liebig-Kühler und Aufsatz nach Claisen, Kühlwasser- und Vakuumanschluss mit Olive, mit zwei Schliffhülsen NS 14/23 für Destillationsthermometer mit einer Einbaulänge von 55 mm.
Hergestellt aus DURAN®-Rohr.

Zusätzliche Informationen

Art.-Nr.	LZ-0986
Hersteller (Marke)	Lenz
alte neoLab ArtikelNr.	B-2986
EAN	4058072307264
Transporttemperatur	Raumtemperatur
autoklavierbar bei 121°C	Ja
Farbe	transparent (klar)
Material	Borosilikatglas
Länge	160 mm
Kühler Eigenschaften	mit Normschliff
Material	Borosilikatglas
Anschluß Allgemein / Temperiermantel / Kühler / Vakuum	Olive
Normschliff Kern	14/23
Typ Kühler	Liebigkühler

